

## PARTS LIST

ITEM	DESCRIPTION	ITEM	DESCRIPTION
1	O-RING 15×1.9	27	SPRING WASHER
2	TRIGGER VALVE GUIDER	28	SCREW
3	O-RING 22.5×1.8	29	STOPPED PIECE
4	O-RING 10.3×1.9	30	PIN
5	O-RING 14.3×2.5	31	TRIGGER
6	VALVE	32	WASHER
7	O-RING 18.4×2.4	33	BODY
7a	SEAL	34	JOINT GUIDE
8	TAPER SPRING	35	SCREW
9	O-RING 5.5×1.5	36	PIN
10	TRIGGER VALVE STEM	37	SCREW
11	O-RING 6.4×1.5	38	FRONT PLATE
12	BUMPER	39	FIXED MAGAZINE UNIT
13	CYLINDER	40	PLATE
14	O-RING 28×2	41	FEEDER SHOE
15	PISTON ASSEMBLY	42	TENSION SPRING
16	O-RING 23.3×3	43	WHEEL
17	O-RING 16.7×2.8	44	PIN
18	EXHAUST COVER	45	MOVABLE MAGAZINE UNIT
19	BUSHING	46	SCREW
20	SCREW	47	SUPPORT
21	WASHER	48	TORSION SPRING
22	SCREW	49	PIN
23	CYLINDER CAP	50	LOCK
24	GASKET	51	LOCKING WASHER
25	NUT	52	SCREW
26	NUT	53	AIR PLUG

**SENCO**  
FASTENING SYSTEMS

OPERATING INSTRUCTIONS  
BETRIEBSANLEITUNG  
GEBRUIKSAANWIJZING  
MODE D'EMPLOI  
INSTRUKCJA OBSŁUGI

( for Europe)

# SFW05-AT

- It is the employer's responsibility to assure this manual is read and understood by all personnel assigned to use the tool. Keep this manual available for future reference.
- Der Arbeitgeber ist verantwortlich dafür daß alle Arbeitnehmer, die diese Maschine bedienen, die Betriebsanleitung lesen und verstehen. Die Betriebsanleitung sollte immer griffbereit sein.
- Het is de verantwoordelijkheid van de werkgever dat deze handleiding gelezen en begrepen wordt door al de gebruikers van dit apparaat. Houdt deze handleiding ter beschikking voor verdere raadpleging.
- La responsabilité de l'employeur est de s'assurer que ce mode d'emploi est lu et compris par tout personnel amené à utiliser cet outil. Conserver ce mode d'emploi disponible pour toute référence ultérieure.
- Obowiązkiem pracownika jest wcześniejsze zapoznanie się i zrozumienie zawartości niniejszej instrukcji przez wszystkich użytkowników narzędzia.

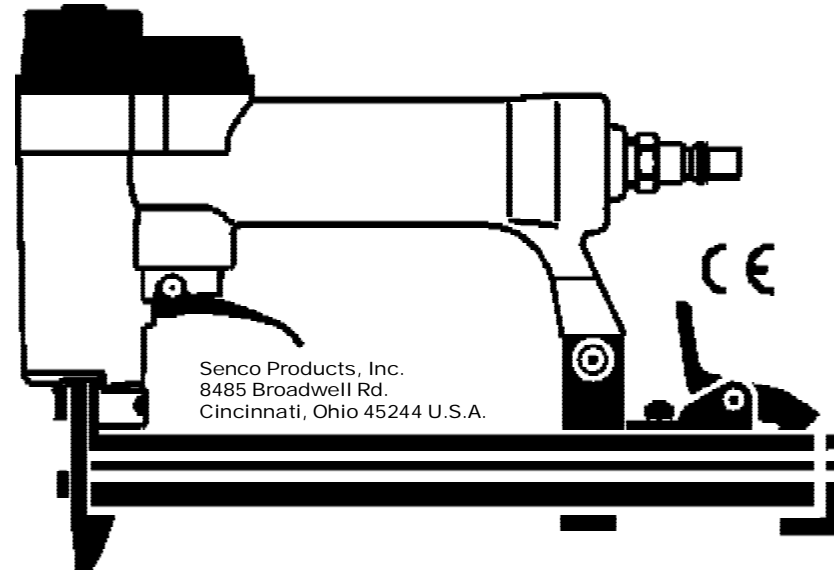

Senco Products, Inc.  
8485 Broadwell Rd.  
Cincinnati, Ohio 45244 U.S.A.

# EXPLODED VIEW DRAWING

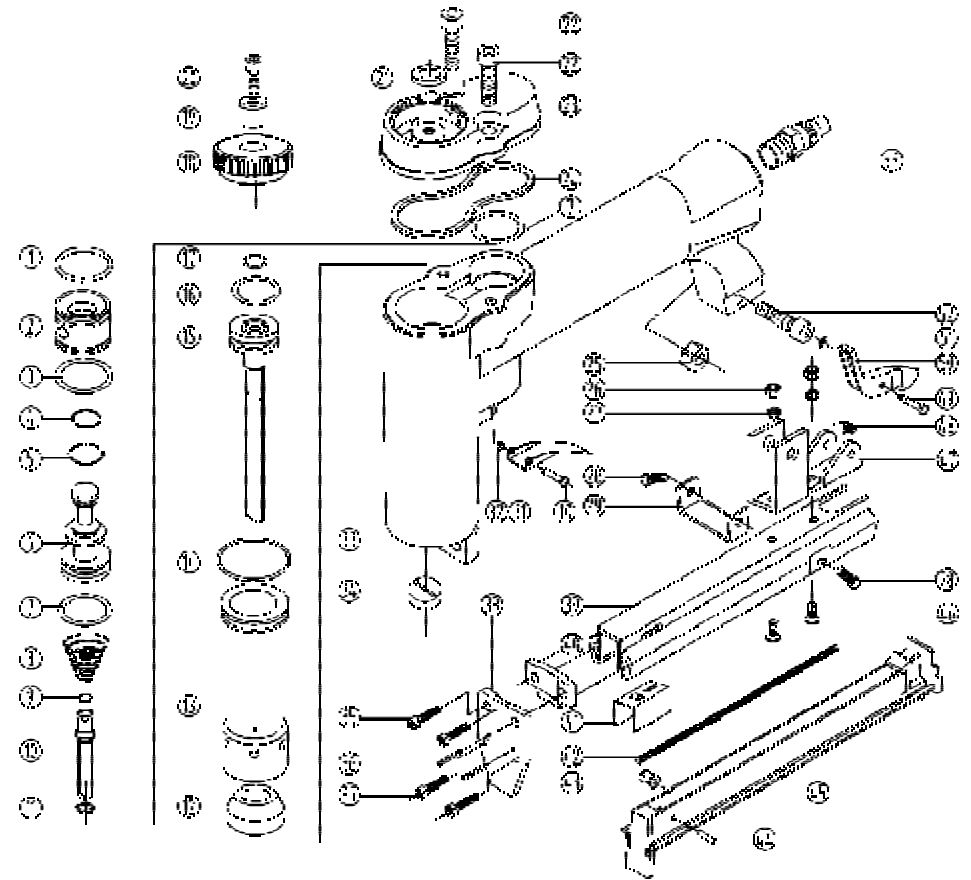

### Informacje dotyczące poziomu hałasu

Wartości dotyczące poziomu hałasu są zgodne z normą prEN 792-13 z września 1994 roku:

LpA, 1s, d = .....80 dB

LwA, 1s, d = .....85 dB

Powyższe wartości reprezentują badania laboratoryjne i nie odnoszą się do poziomu hałasu w miejscu użycia narzędzia.

### DECLARATION OF CONFORMITY

We Senco PRODUCTS, INC.  
8485, Broadwell Rd.  
Cincinnati, Ohio 45244 U.S.A

declare under our sole responsibility that the product identified below to which this declaration relates is in conformity with the following standards or other normative documents:

EN 292 Part 1 & 2, November, 1991  
and prEN 792-13, September, 1994

following the provisions  
of Directive 89/392/EEC

Name ZHU YI MIN

General Manger

Signature 

### CONFIRMITEITSVERKLARING

WIJ, Senco PRODUCTS, INC.  
8485, Broadwell Rd.  
Cincinnati, Ohio 45244 U.S.A

verklaren hierbij, dat het produkt hierin beschreven, en waartoe deze verklaring betrekking heeft, in overeenkomst is met de volgende standaards en normatieve dokumentatie:

EN 292 Deel 1 & 2, November, 1991  
en prEN 792-13, September, 1994

conform de voorwaarden van de  
richtlijn: 89-392/EEC

### KONFORMITÄT SERKLÄRUNG

Wir, Senco PRODUCTS, INC.  
8485, Broadwell Road.  
Cincinnati, OH 45244 U.S.A

erklären in alleiniger Verantwortung, daß das unten angeführte Produkt, auf das sich diese Erklärung bezieht, mit der/den folgenden Normen oder normativen Dokumenten übereinstimmt:

EN 292 Teil 1 und 2, November 1991  
und prEN 792 Teil 13, September 1994

Gemäß den Bestimmungen der  
Richtlinie 89/392/EWG

### Informacje dotyczące poziomu wibracji

Wartości dotyczące poziomu wibracji są zgodne z normą EN 292 Część 1 i 2 z listopada 1991 roku:

Wibracje mniejsze niż 2,5 m/s<sup>2</sup>

Powyższe wartości reprezentują badania laboratoryjne i nie odnoszą się do poziomu wibracji w miejscu użycia narzędzia.

### DECLARATION DE CONFIRMITE

Nous soussignés, Senco PRODUCTS  
8485 Broadwell Rd.  
Cincinnati, Ohio 45244 U.S.A

déclarons sous notre seule responsabilité que le produit identifié ci-dessous et auquel s'applique cette déclaration est en conformité avec les standards ou les règlements suivants:

EN 292 Sections 1 & 2, Novembre 1991  
et prEN 792-13, Septembre 1994

suivant les provisions de la Directive  
89/392/EEC

### Deklaracja Zgodności

#### SENCO PRODUCTS, INC.

8485 Broadwell Rd.  
Cincinnati, Ohio 45244 U.S.A.

Niniejszym oświadczamy jako producent, że niżej wymienione narzędzia, do których odnosi się niniejszy dokument są zgodne z normą:

KN 292 Część 1 i 2, Listopad 1991

I prKN792-13, Kwiecień, 1999 zgodnie z  
Dyrektywą 98/37/EC

## TABLE OF CONTENTS

Safety Warnings	2
Tool Use	8
Maintenance	11
Troubleshooting	12
Accessories	14
Specifications	14
Declaration of Conformity	16

## INHOUDSOPGAVE

Veiligheidsvoorschriften	2
Gebruiksaanwijzingen	8
Onderhoud	11
Reparatie	12
Accessoires	14
Technische gegevens	14
CE Conformiteitsverklaring	16

## INHALTSVERZEICHNIS





Sicherheitshinweise	2
Bedienungsanleitung	8
Wartung	11
Fehlersuche	12
Zubehör	14
Technische Daten	14
Konformitätserklärung	16

## TABLE DES MATIERES

Consignes de Sécurité	2
Utilisation de l'outil	8
Entretien	11
Dépannage	12
Accessoires	14
Spécifications	14
Déclaration de Conformité	16

## SPIS TREŚCI

Zasady bezpieczeństwa	2
Użycie narzędzia	8
Konserwacja narzędzia	11
Naprawa narzędzia	12
Akcesoria	14
Dane techniczne	14
Deklaracja zgodności	16

<ul style="list-style-type: none"> <li>• Read these warnings to prevent injuries to yourself and bystanders. Refer to tool use, maintenance and troubleshooting sections for additional information.</li> <li>• Lesen Sie zuerst diese Sicherheitshinweise, um Arbeitsunfälle zu vermeiden. Beachten Sie die Anleitungen für die Bedienung, Wartung und Fehlersuche.</li> <li>• Lees deze veiligheidsvoorschriften om letsel aan uzelf en omstanders te voorkomen. Raadpleeg de instructies betreffende de gebruiksaanwijzingen, onderhoud en reparatie voor verdere informatie.</li> </ul>		<ul style="list-style-type: none"> <li>• Lisez ces consignes pour éviter des blessures à vous-même ou à toute autre personne se trouvant sur les lieux. Pour un complément d'information reportez-vous aux sections sur l'utilisation de l'outil, son entretien et son dépannage.</li> <li>• Przeczytaj uważnie te informacje, żeby ochronić siebie i innych przed ewentualnym wypadkiem.</li> </ul>
<ul style="list-style-type: none"> <li>• To prevent eye injuries, always wear OSHA required "Z87" safety glasses with permanently attached rigid, hard plastic side shields. These safety glasses must have "Z87" printed or stamped on them. Be sure everyone in your work area is wearing the same type of safety glasses.</li> <li>• Um Augenverletzungen zu vermeiden, sollten bei der Benutzung dieses Gerätes Schutzbrillen getragen werden. Stellen Sie sicher, daß auch alle anderen Personen, die sich in der Nähe Ihres Arbeitsplatzes befinden, geeigneten Augenschutz tragen.</li> <li>• Bij het gebruik van dit apparaat dient een veiligheidsbril gedragen te worden om oogletsel te voorkomen. Verzekert u er zich van dat alle mensen in uw omgeving een gelijkwaardige oogbescherming dragen.</li> </ul>		<ul style="list-style-type: none"> <li>• Afin de protéger vos yeux contre les blessures, portez toujours des lunettes de sécurité OSHA "Z87" avec caches latéraux en plastique rigide. La mention "Z87" doit être imprimée ou poinçonnée sur ces lunettes de sécurité. Assurez-vous que toute personne se trouvant près du secteur de travail porte des lunettes de sûreté.</li> <li>• W celu ochrony oczu przed urazem używaj zawsze okularów ochronnych spełniających wymagania BHP. Upewnij się, że wszyscy w Twoim najbliższym otoczeniu również je noszą.</li> </ul>
<ul style="list-style-type: none"> <li>• Always wear other personal protective equipment such as hearing protection and hard hat.</li> <li>• Tragen Sie immer die für Ihren Arbeitsplatz vorgeschriebenen persönlichen Körperschutzmittel wie Schutzhelm, Gehörschutz.</li> <li>• Draag steeds de andere vereiste veiligheidskledij zoals werkhelm en oordoppen.</li> </ul>		<ul style="list-style-type: none"> <li>• Portez toujours tout autre équipement de protection comme par exemple des protecteurs d'oreille et un casque de métal.</li> <li>• Zawsze używaj dostosowanego do warunków pracy odpowiedniego kasku ochronnego oraz ochronników słuchu.</li> </ul>
<ul style="list-style-type: none"> <li>• Never use oxygen, carbon dioxide or any other bottled gas as a power source for this tool; the tool will explode and cause serious injury.</li> <li>• Sauerstoff, kohlendioxid oder sonstige Flaschengase dürfen nie als Treibmittel für dieses Gerät benutzt werden! Sonst wird das Gerät explodieren und schwere Verletzungen verursachen.</li> <li>• Zuurstof, koolzuur en andere gassen die in flessen geleverd worden mogen nooit als krachtbron voor dit apparaat worden aangewend. Dit om te voorkomen dat het apparaat ontploft en ernstig letsel veroorzaakt.</li> </ul>		<ul style="list-style-type: none"> <li>• N'utilisez jamais de l'oxygène, du gaz carbonique ou tout autre gaz en bouteille comme source d'énergie pour cet outil; cela causerait l'explosion de l'outil et entraînerait de graves blessures.</li> <li>• Do zasilania narzędzia nie używaj tlenu ani innych gazów. Narzędzie nie może być zasilane z butli.</li> </ul>

Tool(Narzędzie): SFW05-AT (6 mm - 16 mm)

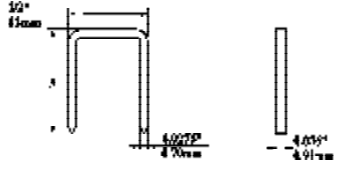

A			A		
Code/Kod	inches/Cale	mm	Code/Kod	inches/Cale	mm
AT04	1/4	6	AT08	15/32	12
AT05	5/16	8	AT09	9/16	14
AT06	3/8	10	AT10	5/8	16

Noise Information

These noise characteristic values are in accordance with prEN 792-13, September, 1994:

L<sub>pA</sub>, 1s, d = ..... 80dB  
L<sub>WA</sub>, 1s, d = ..... 85dB

These values are tool-related characteristic values and do not represent noise developed at the point of use. Workplace design can also serve to reduce noise levels, for example placing workpiece on sound-dampingsupports.

Vibration Information

These values are in accordance with EN 292 Part 1 & 2, November, 1991:

Vibration characteristic value = less than 2.5 m/s<sup>2</sup>

This value is a tool-related characteristic value and does not represent the influence to the hand-arm-system when using the tool.

Informatie betreffende geluid

Deze geluidswaarden zijn in overeenstemming met de norm prEN 792-13, September, 1994:

L<sub>pA</sub>, 1s, d = ..... 80dB  
L<sub>WA</sub>, 1s, d = ..... 85dB

Deze waarden zijn eigen aan het apparaat en zijn niet te vergelijken met het geluid dat optreedt bij gebruik van het apparaat. De inrichting van de werkplaats kan van belang zijn voor het verminderen van het geluid b.v. een geluiddempende vloer.

Informatie betreffende trillings waarden

Deze waarden zijn in overeenstemming met de norm EN 292 Deel 1 & 2, November, 1991:

Specifieke trillings waarde = Minder dan 2,5 m/s<sup>2</sup>

Deze waarde is eigen aan het apparaat en staat los van de manier waarop de arm en hand geplaatst zijn bij gebruik van het apparaat.

Angaben zur Geräusentwicklung

Die Angaben entsprechen den Anforderungen der prEN 792 Teil 13, September 1994:

L<sub>pA</sub>, 1s, d = ..... 80dB  
L<sub>WA</sub>, 1s, d = ..... 85dB

Diese Werte sind gerätebezogene Kennwerte und geben nicht die Geräusentwicklung am Verwendungsort wieder. Durch entsprechende Arbeitsplatzgestaltung, z.B. Auflagen von Werkstücken auf schalldämpfende Unterlagen, lassen sich Geräuschpegel auch mindern.

Angaben zur Vibration

Die Angaben entsprechen den Anforderungen EN 292 Teil 1 und 2, November 1991:

Vibration = Weniger als 2,5 m/s<sup>2</sup>

Der Wert ist ein gerätebezogener Kennwert und stellt nicht die Einwirkung auf das Hand-Arm-System bei der Anwendung des Gerätes dar.

Information sur le niveau de bruit

Les caractéristiques acoustiques sont conformes à la norme prEN 792-13, Septembre 1994:

L<sub>pA</sub>, 1s, d = ..... 80dB  
L<sub>WA</sub>, 1s, d = ..... 85dB

Ces valeurs sont caractéristiques de l'outil et ne représentent pas le niveau de bruit au poste de travail. L'environnement du travail peut servir à réduire le niveau de bruit, par exemple par l'utilisation de supports amortissant le bruit.

Information sur les vibrations

Les caractéristiques vibratoires sont conformes à la norme EN 292 Sections 1 & 2, Novembre, 1991:





Caractéristique vibratoire = Moins que 2,5 m/s<sup>2</sup>



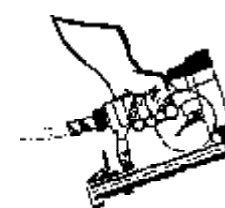

Cette valeur est caractéristique de l'outil et ne représente pas l'effet sur le bras ou poignet due à l'utilisation de l'outil.

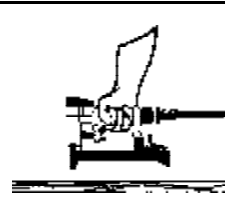
<p>SENCO offers a full line of accessories for your SENCO tools, including:</p> <ul style="list-style-type: none"> <li>• Air Compressors</li> <li>• Hose</li> <li>• Couplers</li> <li>• Fittings</li> <li>• Safety Glasses</li> <li>• Pressure Gauges</li> <li>• Lubricants</li> <li>• Regulators</li> <li>• Filters</li> </ul> <p>For more information or a complete illustrated catalogue of SENCO accessories, ask your representative for #DLD118.</p>	<p>SENCO bietet Ihnen ein komplettes Programm an Zubehör für Ihr SENCO Gerät:</p> <ul style="list-style-type: none"> <li>• Kompressoren</li> <li>• Anschlüsselemente</li> <li>• Schmiermittel</li> <li>• Schläuche</li> <li>• Schutzbrillen</li> <li>• Reduzierventile</li> <li>• Kupplungen</li> <li>• Manometer und Filter</li> </ul> <p>Sollten Sie weitere Informationen wünschen, oder den kompletten, illustrierten Katalog haben wollen, wenden Sie sich an Ihren SENCO-Händler, der Ihnen unseren Katalog beschaffen wird.</p>	<p>SENCO biedt een volledig gamma van bijbehorende accessoires aan voor Uw SENCO apparaat, waaronder:</p> <ul style="list-style-type: none"> <li>• Luchtcompressoren</li> <li>• Luchtslangen</li> <li>• Koppelingen</li> <li>• Fittingen</li> <li>• Veiligheidsbrillen</li> <li>• Drukmeters</li> <li>• Smeemiddelen</li> <li>• Reduceerventielen</li> <li>• Filters</li> </ul> <p>Voor verdere inlichtingen of een volledige catalogus vraag Uw Vertegenwoordiger.</p>	<p>SENCO offre une gamme étendue d'accessoires pour vos outils SENCO y compris:</p> <ul style="list-style-type: none"> <li>• Compresseurs</li> <li>• Tuyauterie flexible</li> <li>• Raccords</li> <li>• Lunettes de sécurité</li> <li>• Manomètres</li> <li>• Drukmeters</li> <li>• Régulateurs</li> <li>• Filtres</li> </ul> <p>Pour plus d'informations ou pour recevoir un catalogue détaillé des accessoires proposés par SENCO, prenez contact avec votre représentant SENCO (référence catalogue: #DLD118).</p>	<p>Oferujemy pełną gamę akcesoriów do urządzeń SENCO w tym:</p> <ul style="list-style-type: none"> <li>• kompresory</li> <li>• sztybkoszalca, węże</li> <li>• olej</li> <li>• regeulatory ciśnienia</li> <li>• naolejaczce</li> <li>• filtry</li> </ul> <p>W celu większej ilości informacji prosimy o kontakt z nami lub najbliższym Autoryzowanym Punktem Sprzedaży <b>SENCO</b>.</p>
--	--	---	---	---

TECHNICAL SPECIFICATIONS SPECIFICATIONSTECHNIQUES TECHNISCHE DATEN DANE TECHNICZNE TECHNISCHE SPECIFIKATIES



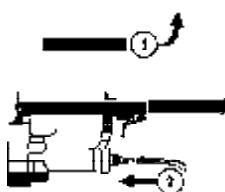

Minimum to maximum operating pressure Empfohlener Betriebsüberdruck Minimale tot maximale werkdruk Pression de travail min. et max. Minimalne i maksymalne ciśnienie	75-100 psi 5,2-6,9 bar 5,2-6,9 bar	Staple Capacity Magazinvolumen Magazijn capaciteit Capacité de agrafes par magasin Pojemność magazynku	100
Air Consumption (60 cycles per minute) Luftverbrauch (bei 60 Zyklen pro Minute) Luchtverbruik (60 omwentelingen per minuut) Consommation d'air (60 cycles par minute) Zużycie powietrza (60 cykli na minutę)	0.95 scfm 27 liter 27 litrów	Tool Size: Height Gerätegröße/Höhe Hoogte van apparaat Dimensions de l'outil: hauteur Wysokość	6-7/16 in. 163 mm 163 mm
Air Inlet Druckluftanschluß Luchtinlaat Prise d'air Doprowadzanie powietrza	1/4 in. NPT	Tool Size: Length Gerätegröße/Länge Lengte van apparaat Dimensions de l'outil: longueur Długość	9 in. 229 mm
Maximum Speed (cycles per second) Maximale Geschwindigkeit (Zyklen pro Sekunde) Maximale snelheid (omwentelingen per seconde) Vitesse maximum (cycles par seconde) Maksymalny cykl na sekundę	5 5	Tool Size: Width: Main Body Gerätegröße/Gehäusebreite Grootte apparaat: afmeting lichaam Dimensions de l'outil: largeur: corps de l'appareil Szerokość korpusu	1-3/4 in. 45 mm 45 mm
Weight Gewicht Gewicht Poids Waga	2 lbs 0.9 kg		

<ul style="list-style-type: none"> <li>• Remove finger from trigger when not driving fasteners. Never carry tool with finger on trigger.</li> <li>• Nehmen Sie stets den Finger vom Auslöser, wenn nicht geheftet wird. Tragen Sie das Gerät niemals mit dem Finger am Auslöser.</li> <li>• Verwijder de vinger van de trekker wanneer schieten niet nodig is.</li> </ul>		<ul style="list-style-type: none"> <li>• Otez le doigt de la détente quand vous n'agrafez pas.</li> <li>• Usuń palec ze spustu narzędzia zawsze, gdy nie wbijasz. Nigdy nie noś narzędzia z naciśniętym spustem.</li> </ul>
<ul style="list-style-type: none"> <li>• Always assume the tool contains fasteners. Keep the tool pointed away from yourself and others. No horseplay. Respect the tool as a working implement.</li> <li>• Nehmen Sie immer an, daß das Gerät Befestiger enthält.</li> <li>• Richten Sie das Gerät nicht gegen sich oder jemand anderen, gleichgültig ob es Befestiger enthält oder nicht.</li> <li>• Nicht damit herumspielen. Betrachten Sie das Gerät als ein Werkzeug.</li> <li>• Ga er altijd van uit dat het apparaat met nieten geladen is. Hou het apparaat van Uzelf en anderen afgewend ongeacht of het geladen is of niet. Gebruik het apparaat nooit als speelgoed, respecteer het als een werktuig.</li> </ul>		<ul style="list-style-type: none"> <li>• Présumez toujours que l'outil contient des projectiles. Maintenez l'outil pointé à l'écart de vous-même et d'autres personnes. Pas de jeu de mains! Respectez l'outil en tant qu'instrument de travail.</li> <li>• Zawsze zakładaj, że narzędzie jest naładowane i trzymaj je zawsze wbiakiem do dołu daleko od siebie i innych. Nie baw się narzędziem, respektuj i traktuj je jako narzędzie do pracy.</li> </ul>
<ul style="list-style-type: none"> <li>• Fire fasteners into work surface only; never into materials too hard to penetrate.</li> <li>• Betätigen Sie das Gerät nur, wenn die Mündung auf ein Werkstück ufgesetzt ist. Werkstücke aus zu harten Materialien vermeiden.</li> <li>• Schiet nieten alleen af in het werkoppervlak, nooit in materiaal dat te hard is.</li> </ul>		<ul style="list-style-type: none"> <li>• Clouez uniquement dans la surface de travail; jamais dans des matériaux trop durs à pénétrer.</li> <li>• Wbijaj łączniki tylko w przeznaczone do ich użycia materiały i nigdy w materiały, które są zbyt twarde.</li> </ul>
<ul style="list-style-type: none"> <li>• Do not drive fasteners on top of other fasteners or with the tool at too steep of an angle; the fasteners can ricochet and hurt someone.</li> <li>• Befestiger nicht auf andere Befestiger treiben oder das Gerät zu schräg aufsetzen; Befestiger könnten bprallen und jemanden verletzen.</li> <li>• Schiet geen nieten bovenop een eerder afgeschoten nieten. Schiet de niet niet af onder een te scherpe hoek, dit kan het afketsen van de niet veroorzaken en letsel aan iemand toebrengen.</li> </ul>		<ul style="list-style-type: none"> <li>• N'enfoncez pas des projectiles sur d'autres projectiles ou avec l'outil à un angle trop grand; les projectiles peuvent ricocher et blesser uelqu'un</li> <li>• Nigdy nie wbijaj w drugi łącznik lub pod zbyt dużym kątem, rykoszet może kogoś zranic.</li> </ul>
<ul style="list-style-type: none"> <li>• Do not drive fasteners close to the edge of the work surface. The workpiece is likely to split and the fastener could fly free or ricochet and hit someone.</li> <li>• Setzen Sie Befestiger nicht zu dicht an die Kante des Werkstückes. Die Kante könnte abplatzen und der Befestiger könnte wegfliegen oder abprallen und jemanden verletzen.</li> <li>• Schiet geen nieten af aan de rand van het werkoppervlak. Het uiteinde zou kunnen splijten en de niet of niet wegschieten, afketsen en iemand verwonden.</li> </ul>		<ul style="list-style-type: none"> <li>• N'enfoncez pas les projectiles près du bord de la surface de travail. La pièce sur laquelle vous travaillez se fendrait probablement et les projectiles pourraient être projetés ou ricocher et blesser quelqu'un.</li> <li>• Nie wbijaj łączników zbyt blisko krawędzi materiału, unikniesz niszczenia produktu oraz możliwości rykoszetu łącznika.</li> </ul>

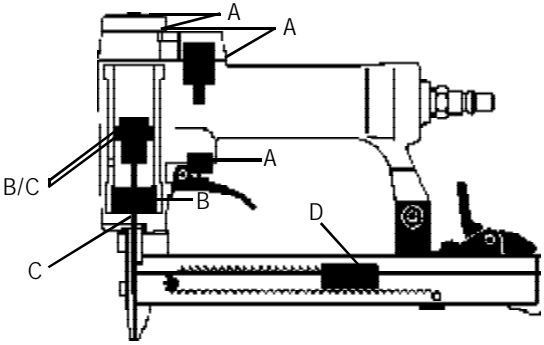

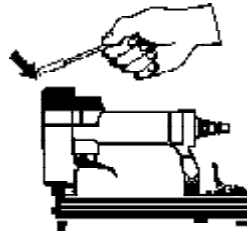

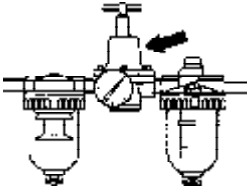
<ul style="list-style-type: none"> <li>When using tool, care should be taken due to possibility of tool recoil. If safety yoke is unintentionally allowed to re-contact work surface following a recoil, an unwanted fastener will be driven. Therefore, allow tool to recoil completely off work surface to avoid this condition. Do not push safety yoke on work surface until a second fastener is desired.</li> <li>Ist bei Geräten mit Kontaktauslösung der Auslöser betätigt, so besteht die Gefahr, daß eine unbeabsichtigte Auslösung über die Auslösesicherung erfolgt, zum Beispiel durch Anstoßen an die Auslösesicherung oder durch das Wiederaufsetzen auf das Werkstück nach einem durch Rückstoß während des Eintreibvorganges verursachten kurzen Abheben.</li> <li>Men moet erop bedacht zijn dat bij gebruik van het apparaat een terugslaggefekt optreedt. Als om een of andere reden de veiligheid tijdens de terugslag met het werkkoppervlak in aanraking komt - gewild of ongewild - wordt een volgende niet of niet afgeschoten. Plaats de veiligheid nooit op het werkkoppervlak tenzij een niet gewenst is.</li> </ul>		<ul style="list-style-type: none"> <li>Lors de l'utilisation de l'appareil, faites attention au rechargement. Si le palpeur de sécurité par pression entre en contact par mégarde avec la surface de travail suite à un rechargement, un projectile sera tiré. Pour éviter cela, rechargez l'appareil loin de la surface. Ne réappuyez le palpeur de sécurité sur la surface qu'au moment de tirer un second projectile.</li> <li>Uważaj na możliwości odbicia narzędzia od powierzchni po strzale. Pozwól na podniesienie się narzędzia, unikniesz w ten sposób podwójnych wbić łączników.</li> </ul>
<ul style="list-style-type: none"> <li>Disconnect tool from air before doing tool maintenance, clearing a jammed fastener, leaving work area, moving tool to another location, or handing the tool to another person.</li> <li>Trennen Sie das Gerät von der Luftzufuhr, bevor das Gerät gewartet oder repariert, eine Verklammerung beseitigt, das Gerät an einen anderen Arbeitsplatz gebracht wird oder Sie Ihren Arbeitsplatz verlassen, oder das Gerät an eine andere Person weitergeben.</li> <li>Het apparaat moet allereerst ontkoppeld worden, voordat een reparatie uitgevoerd wordt, een klemmende niet verwijderd wordt, als het apparaat naar een andere locatie gedragen wordt of aan een andere persoon wordt overhandigd.</li> </ul>		<ul style="list-style-type: none"> <li>Couper l'arrivée d'air comprimé avant toute intervention sur l'appareil (maintenance ou dégagement d'un projectile coincé) ou avant de vous éloigner du secteur de travail ou avant de déplacer l'appareil, ou encore avant de le donner à une autre personne.</li> <li>Rozłącz narzędzie od sieci przed jego naprawą, czyszczeniem, usuwaniem zakleszczonego łącznika, przenoszeniem narzędzia, lub podawaniem komuś innemu.</li> </ul>
<ul style="list-style-type: none"> <li>Tool may eject a fastener when connected to air supply; therefore, remove all fasteners from tool before connecting air.</li> <li>Nach einer Reparatur könnte die Möglichkeit bestehen, daß das Gerät beim Anschluß an die Luftzufuhr einen Befestiger austreibt. Deshalb das Gerät immer erst an die Druckluft anschließen und dann laden.</li> <li>Bij aansluiting aan de perslucht zou het werktuig een kram uit kunnen schieten. Daarom altijd eerst alle krammen uit het werktuig verwijderen voordat de perslucht aangesloten wordt.</li> </ul>		<ul style="list-style-type: none"> <li>L'outil peut éjecter un projectile quand il est raccordé à l'alimentation en air, par conséquent, enlevez tous les projectiles avant le raccordement à l'air.</li> <li>Narzędzie może wystrzelić łącznik podczas podłączania do źródła powietrza, dlatego usuń wszystkie łączniki przed podłączeniem narzędzia do źródła powietrza.</li> </ul>
<ul style="list-style-type: none"> <li>Never use tool if trigger or springs have become inoperable, missing or damaged. Do not tamper with or remove trigger, or springs.</li> <li>Benutzen Sie das Gerät niemals, wenn die Auslösesicherung der Auslöser oder die Federn fehlen oder beschädigt sind. Manipulieren oder entfernen Sie diese Teile niemals.</li> <li>Nooit het apparaat gebruiken als de veiligheid de trekker of de veren ontbreken, niet werken of beschadigd zijn. Probeer niet om de veren, veiligheid of trekker zelf te herstellen.</li> </ul>		<ul style="list-style-type: none"> <li>N'utilisez jamais l'outil si la détente ou les ressorts ne sont pas opérationnels, sont manquants ou endommagés. Ne les altérez pas et ne les enlevez pas.</li> <li>Nigdy nie używaj narzędzia, w którym bezpiecznik, spust, lub sprężyna są uszkodzone, lub brakujące. Nie manipuluj lub usuwaj żadnych z części składowych narzędzia.</li> </ul>

SYMPTOM SYMPTOME SYMPTOOM	SYMPTÔME PROBLEM	SOLUTION BESEITIGUNG OPLOSSING	SOLUTION ROZWIĄZANIE
5. Poor return. Schlechte Treiber-Rückführung. Slagpen kent niet terug. Retour inadéquat. Zły powrót tłoka/wbijaka.		Clean tool or replace parts marked by "B".	Gerät reinigen, ggf mit den Teilen aus dem mit "B" gekennzeichneten Reparatursatz instandsetzen. Het apparaat reinigen of installeer onderdelen uit reparatieset "B". Nettoyez l'outil ou remplacez les pièces portant la lettre "B". Wyczyść narzędzie lub użyj Kompletu Naprawczego B.
6. Weak drive. Schwachtes Eintreiben. Onvoldoende slagkracht. Entraînement déficient. Slabe wbcie.		Verify adequate air supply or replace parts marked by "C".	Luftzufuhr überprüfen, ggf das Gerät mit den Teilen aus dem mit "C" gekennzeichneten Reparatursatz instandsetzen. Controleer de luchtdruk of installeer onderdelen uit reparatieset "C". Vérifiez l'alimentation en air adéquate ou remplacez les pièces portant la lettre "C". Sprawdź źródło powietrza lub użyj Kompletu Naprawczego C.
7. Broken driver or worn driver. Gebrochener oder verschlissener Treiber. De slagpen is gebroken of versleten. Couteau cassé ou usé. Złamany, zgięty wbijak.		Replace parts marked by "C".	Instandsetzen mit den Teilen aus dem mit "C" gekennzeichneten Reparatursatz. Installeer onderdelen uit reparatieset "C". Remplacez les pièces portant la lettre "C". Użyj Kompletu Naprawczego C.
8. Poor feed. Schlechter Vorschub. Slechte aanvoer van de nieten. Alimentation inadéquat. Złe przesuwanie łączników.		Clean tool or lubricate magazine replace parts marked by "D".	Gerät reinigen oder das Magazin ölen, ggf das Gerät mit den Teilen aus dem mit "D" gekennzeichneten Reparatursatz instandsetzen. Reinig het apparaat, of smeer het magazijn, of installeer onderdelen uit reparatieset "D". Nettoyez l'outil ou lubrifiez le magasin ou remplacez les pièces portant la lettre "D". Wyczyść narzędzie i/lub nasmaruj magazynek lub użyj Kompletu Naprawczego D.
9. Tool jamming. Befestiger klemmt. Nieten zitten vast. Enrayage de l'outil. Narzędzie się zacina.		Clean tool or lubricate magazine replace parts marked by "D".	Gerät reinigen oder das Magazin ölen, ggf das Gerät mit den Teilen aus dem mit "D" gekennzeichneten Reparatursatz instandsetzen. Reinig het apparaat, of smeer het magazijn, of installeer onderdelen uit reparatieset "D". Nettoyez l'outil ou lubrifiez le magasin ou remplacez les pièces portant la lettre "D". Wyczyść narzędzie i/lub nasmaruj magazynek lub użyj Kompletu Naprawczego D.
10. Other problems. Sonstige Probleme. Andere problemen. Autres problèmes. Inne problemy.		Contact SENCO.	Wenden Sie sich an Ihren SENCO-Händler. Neem contact op met Uw SENCO vertegenwoordiger. Prenez contact avec SENCO. Zadzwoń do nas.

 <p><b>WARNING</b> Repairs other than those described here should be performed only by trained, qualified personnel. Contact SENCO for information.</p> <p><b>ACHTUNG</b> Reparaturarbeiten, die hier nicht beschrieben sind, dürfen nur von Sachkundigen im Sinne der Sicherheitsvorschriften durchgeführt werden. Wenden Sie sich an autorisierte SENCO-Service-Stellen.</p> <p><b>WAARSCHUWING</b> Andere reparatie dan deze hieronder beschreven dienen uitgevoerd te worden door personeel dat de juiste kwalificatie en opleiding heeft. Neem contact op met UW SENCO vertegenwoordiger.</p> <p><b>AVERTISSEMENT</b> Les réparations autres que celles décrites ici doivent être réalisées uniquement par du personnel qualifié ayant reçu la formation appropriée. Pour toute information, prenez contact avec SENCO par téléphone en appelant Le Distributeur agréé.</p> <p><b>UWAGA</b> Naprawy inne, niż tutaj opisane powinny być wykonane przez wykwalifikowany i przeszkolony personel.</p> <p>• Read section titled "Safety Warnings" before maintaining tool. • Zuerst die Sicherheitshinweise lesen! • Raadpleeg het hoofdstuk: "Veiligheids voorschriften" alvorens de reparatie te beginnen. • Lisez la section intitulée "Consignes de Sécurité" avant d'effectuer l'entretien de l'outil. • Przeczytaj dział "zasady bezpieczeństwa" przed rozpoczęciem naprawy.</p>			
SYMPTOM	SYMPTÔME	SOLUTION	SOLUTION
SYMPTOME	PROBLEM	BESEITIGUNG	<b>ROZWIĄZANIE</b>
SYMPTOOM		OPLOSSING	
1. Air leak near top of tool. Gerät oben undicht.		Tighten screws or replace parts marked by letter "A". Schrauben gut anziehen, ggf. Gerät mit den Teilen aus dem mit "A" gekennzeichneten Reparatursatz instandsetzen.	
Luchtverlies aan de bovenkant van het apparaat. Fuite d'air près du sommet de l'outil. Nieszczelność głowicy narzędzia.		Bouten aandraaien of installeer onderdelen uit reparatieset "A". Serrez les vis à fond ou remplacez pièces portant la lettre "A". Dokręć śruby lub użyj Kompletu Naprawczego A.	
2. Tool does nothing. Gerät funktioniert nicht.		Verify air supply or replace parts marked by letter "A". Luftanschluß überprüfen, ggf. Gerät mit den Teilen aus dem mit "A" gekennzeichneten Reparatursatz instandsetzen.	
Het apparaat werkt niet. L'outil ne fonctionne pas de tout. Narzędzie nie działa.		Controleer de luchttoevoer of installeer onderdelen uit reparatieset "A". Vérifiez l'alimentation en air ou remplacez les pièces portant la lettre "A". Sprawdź źródło powietrza lub użyj Kompletu Naprawczego A.	
3. Sluggish operation. Träge Funktion.		Replace parts marked by letter "A". Reparieren mit den Teilen aus dem mit "A" gekennzeichneten Reparatursatz.	
Trage werking. Fonctionnement lent. Oporne działanie.		Installeer onderdelen uit reparatieset "A". Remplacez les pièces portant la lettre "A". Użyj Kompletu Naprawczego A.	
4. Air leak near bottom of tool. Gerät unten undicht.		Replace parts marked by letter "B". Reparieren mit den Teilen aus dem mit "B" gekennzeichneten Reparatursatz.	
Luchtverlies aan de onderkant van het apparaat. Fuite d'air près de la base de l'outil. Nieszczelność od strony wbiłaka.		Installeer onderdelen uit reparatieset "B". Remplacez les pièces portant la lettre "B". Dokręć śruby lub użyj Kompletu Naprawczego B.	

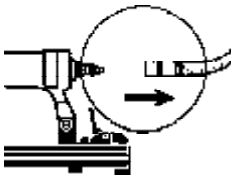
<ul style="list-style-type: none"> <li>• Make sure all screws and caps are securely tightened at all times. Never use the tool if parts are missing or damaged.</li> <li>• Kontrollieren Sie regelmäßigen den festen Sitz aller Schrauben und Muttern. Benutzen Sie das Gerät niemals, wenn Teile fehlen oder schadhaft sind.</li> <li>• Controleer of alle bouten en moeren steeds stevig vastzitten. Gebruik het apparaat nooit als er onderdelen ontbreken of beschadigd zijn.</li> </ul>		<ul style="list-style-type: none"> <li>• Assurez-vous que toutes les vis et les cabochons sont serrés en permanence. N'utilisez jamais l'outil si des pièces sont manquantes ou endommagées.</li> <li>• Upewnij się, że wszystkie śruby i elementy ruchome są przykręcone na swoim miejscu. Codziennie sprawdzaj, czy spust i bezpiecznik są sprawne. Nigdy nie używaj narzędzia, które jest niesprawne, lub w którym brakuje części</li> </ul>
<ul style="list-style-type: none"> <li>• Use only parts, fasteners, and accessories recommended or sold by SENCO. Do not modify tool without authorization from SENCO.</li> <li>• Verwenden Sie nur Ersatzteile, Befesiger und Zubehörteile, die von SENCO empfohlen und/oder verkauft werden. Nehmen Sie ohne Authorisation seitens SENCO keine Veränderungen vor.</li> <li>• Gebruik alleen onderdelen, nieten of toebehoren die aangeraden of verkocht worden door SENCO. Het apparaat mag niet veranderd worden zonder toestemming van SENCO.</li> </ul>		<ul style="list-style-type: none"> <li>• Utilisez uniquement les pièces de rechange, accessoires et projectiles recommandés ou vendus par SENCO. Ne modifiez jamais un appareil sans l'autorisation explicite de SENCO.</li> <li>• Używaj tylko części, łączników i dodatków rekomendowanych przez SENCO. Nie modyfikuj narzędzia bez autoryzacji SENCO.</li> </ul>
<ul style="list-style-type: none"> <li>• Use only clean, dry, regulated compressed air at recommended pressure (see page 13).</li> <li>• Nur reine, trockene, geregelte Druckluft mit dem empfohlenen Druck benutzen (Seite 13).</li> <li>• Gebruik alleen zuivere, droge, perslucht welke op de juiste druk geregeld wordt (zie bladzijde 13).</li> </ul>		<ul style="list-style-type: none"> <li>• Utilisez uniquement de l'air comprimé réglé, propre et sec, à la pression recommandée (voir page 13).</li> <li>• Używaj tylko czystego, suchego i wyregulowanego powietrza o zalecanej w instrukcji wartości ciśnienia.</li> </ul>
<ul style="list-style-type: none"> <li>• Tool shall not be connected to pressure which potentially exceeds maximum operating pressure by 10%.</li> <li>• Das Gerät darf nicht an Druckluftleitungen angeschlossen werden, deren Druck den maximal zulässigen Betriebsdruck des Gerätes um mehr als 10% überschreitet.</li> <li>• Het apparaat mag niet op perslucht lichter aangesloten worden waarwande luchtdruk de max. werkdruk van het apparaat met meer dan 10% overschijdt.</li> </ul>		<ul style="list-style-type: none"> <li>• Cet outil ne doit pas être connecté à une arrivée d'air comprimé dont la pression disponible peut excéder la pression maximale d'utilisation par plus de 10%</li> <li>• Narzędzie nie może być podłączone pod ciśnienie, które przekracza maksymalnie oznaczone ciśnienie więcej niż 10%.</li> </ul>
<ul style="list-style-type: none"> <li>• Tool marked with an inverted triangle may not be used unless fitted with an effective safety yoke.</li> <li>• Geräte, die mit einem auf der Spitze stehenden Dreieck gekennzeichnet sind, dürfen nur benutzt werden, wenn sie mit einer funktionsfähigen Auslösesicherung ausgerüstet sind.</li> <li>• Een apparaat dat gemerkt is met een omgekeerde driehoek mag niet gebruikt worden tenzij het voorzien is van een goed werkende veiligheid.</li> </ul>		<ul style="list-style-type: none"> <li>• Les outils marqués avec un triangle inversé ne doivent être utilisés que si le palpeur de sécurité est pleinement opérationnel.</li> <li>• Narzędzia oznakowane obróconym trójkątem nie mogą być używane bez efektywnego bezpiecznika.</li> </ul>

Safety Warnings • Sicherheitshinweise • Veiligheidsvoorschriften • Consignes de Sécurité • Zasady bezpieczeństwa

<ul style="list-style-type: none"> <li>Stands for mounting tools to a support shall be designed and constructed by the stand manufacturer in such a way that the tool can be safely affixed for the intended use.</li> <li>Halterungen für Geräte müssen vom Hersteller so konstruiert und hergestellt sein, daß das Gerät während der vorgesehenen Anwendung sicher gehalten wird.</li> <li>Een standaard voor het monteren van een apparaat moet zodanig ontworpen en geproduceerd zijn door de fabrikant van deze standaard, dat het apparaat veilig bevestigd kan worden voor de gewenste toepassing.</li> </ul>		<ul style="list-style-type: none"> <li>Les batis pour monter les outils sur un support doivent être conçus et réalisés par le fabricant de bati de telle façon que l'outil puisse être monté de façon sûre pour l'utilisation donnée.</li> <li>Urządzenia, w których narzędzia zamontowane są na stałe muszą być opracowane i wykonane w sposób umożliwiający bezpieczne i stałe zamontowanie narzędzia.</li> </ul>
<ul style="list-style-type: none"> <li>The tool and air supply hose must have a connecting nipple such that all pressure is removed from the tool when the coupling joint is disconnected.</li> <li>Das Gerät und der Druckluftschlauch müssen durch eine Schnellkupplung so verbunden sein, daß beim Trennen die Druckluft aus dem Gerät entweicht.</li> <li>Zowel het apparaat als de perslucht slang moeten van een snelkoppeling voorzien zijn, zodanig dat alle perslucht in het apparaat verdwenen is na ont koppeling.</li> </ul>		<ul style="list-style-type: none"> <li>L'outil et la tuyauterie d'air comprimé doivent comporter un embout de raccordement agencé de telle façon que l'outil soit dépressurisé quand la tuyauterie est déconnectée.</li> <li>Podłączenie narzędzia i przewodu powietrza może być wykonane tylko w formie szybkozłącza, które po odłączeniu pozwoli na wyrównanie ciśnienia w narzędziu z ciśnieniem atmosferycznym.</li> </ul>
<ul style="list-style-type: none"> <li>Do not load fasteners with trigger depressed.</li> <li>Laden Sie das Gerät nicht, wenn der Auslöser betätigt ist.</li> <li>Laadt nooit nieten met de trekker ingedrukt.</li> </ul>		<ul style="list-style-type: none"> <li>N'appuyez pas sur la détente pendant le chargement de l'outil.</li> <li>Nie ładuj łączników do magazynku z przyciśniętym bezpiecznikiem narzędzia.</li> </ul>
<ul style="list-style-type: none"> <li>Do not use tool without warning label on tool. If label is missing, damaged or unreadable, contact your SENCO representative to obtain a new label.</li> <li>Benutzen Sie das Gerät nicht ohne den Aufkleber mit Sicherheitshinweisen. Sollte der Aufkleber fehlen, beschädigt oder unleserlich sein, wenden Sie sich wegen Ersatz an Ihren SENCO-Händler.</li> <li>Het apparaat nooit gebruiken zonder een veiligheidsetiket. Als het etiket ontbreekt, onleesbaar of beschadigd is, neem contact op met Uw SENCO vertegenwoordiger. Deze zal U een nieuw etiket sturen.</li> </ul>		<ul style="list-style-type: none"> <li>N'utilisez pas l'outil si le label de sécurité est manquant. Si le label est manquant endommagé ou illisible, contactez un représentant SENCO pour en obtenir un nouveau label.</li> <li>Nie używaj narzędzia bez etykiety ostrzegawczej.</li> </ul>
<ul style="list-style-type: none"> <li>Never use a tool that leaks air or needs repair.</li> <li>Kein undichtes oder schadhaftes Gerät benutzen.</li> <li>Gebruik het apparaat nooit wanneer er een lek in de luchttoevoer is of als reparatie noodzakelijk is.</li> </ul>		<ul style="list-style-type: none"> <li>N'utilisez jamais un outil qui a des fuites d'air ou qui a besoin d'être réparé.</li> <li>Nigdy nie używaj narzędzi, które są nieszczelne, lub wymagają naprawy.</li> </ul>



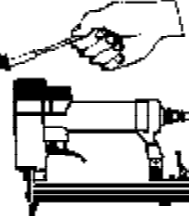
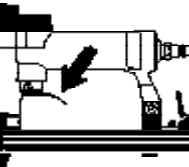
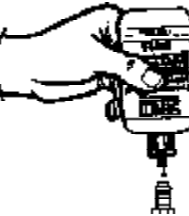
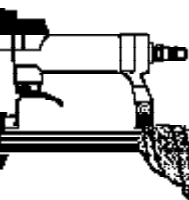

Maintenance • Wartung • Onderhoud • Entretien • Konserwacja narzędzia

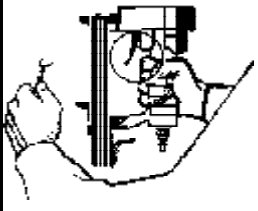
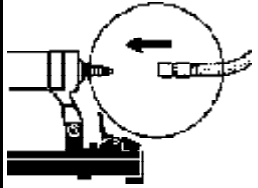

<ul style="list-style-type: none"> <li>Disconnect the tool from the air supply and empty the magazine. Read section titled "Safety Warnings" before maintaining tool.</li> <li>Gerät von der Luftzufuhr trennen und das Magazin entleeren. Lesen Sie zuerst den Abschnitt Sicherheitshinweise, bevor Sie das Gerät warten.</li> <li>Ontkoppel het apparaat van de luchttoevoer het magazijn leeg. Lees de "Veiligheidsvoorschriften" voordat u met het onderhoud begint.</li> </ul>		<ul style="list-style-type: none"> <li>Déconnectez l'outil de l'arrivée d'air comprimé. Lisez la section intitulée "Consignes de Sécurité" avant d'effectuer l'entretien de l'outil.</li> <li>Przed rozpoczęciem naprawy, odłącz narzędzie od źródła zasilania i przeczytaj instrukcję obsługi.</li> </ul>
<ul style="list-style-type: none"> <li>All screws should kept tight. Loose screws result in unsafe operation and parts breakage.</li> <li>Alle Schrauben und Muttern müssen fest angezogen sein. Lose Schrauben und Muttern stellen ein Sicherheitsrisiko dar und bewirken Teilebruch.</li> <li>Alle bouten moeten stevig bevestigd zijn en blijven. Losse bouten veroorzaken onveilig werken en beschadiging van onderdelen.</li> </ul>		<ul style="list-style-type: none"> <li>Toutes les vis doivent être maintenues serrées à fond. Les vis desserrées entraînent un manque de sûreté du fonctionnement et la rupture de pièces.</li> <li>Wszystkie śruby muszą być dokręcone. Luźne śruby powodują niebezpieczeństwo w użyciu oraz zniszczenie części składowych.</li> </ul>
<ul style="list-style-type: none"> <li>With tool disconnected, make daily inspection to assure free movement of trigger. Do not use tool if trigger sticks or binds.</li> <li>Prüfen Sie täglich an dem von der Druckluft getrennten Gerät, ob sich der Auslöser frei bewegen läßt. Benutzen Sie das Gerät nicht, wenn der Auslöser oder die Zange schwergängig ist.</li> <li>Controleer dagelijks of de trekker en de veiligheid vrij bewegen terwijl het apparaat ontkoppeld is. Gebruik het apparaat nooit als de trekker of de veiligheid vastzit of klemt.</li> </ul>		<ul style="list-style-type: none"> <li>L'outil étant déconnecté de l'arrivée d'air comprimé, effectuez une inspection journalière pour vous assurer du libre mouvement de la détente. N'utilisez pas l'outil si la détente est coincée ou grippée.</li> <li>Przy odłączonym przewodzie zasilania sprawdź działanie bezpiecznika i spustu. Nie używaj narzędzia, jeżeli którakolwiek z wymienionych wyżej części nie działa zgodnie z przeznaczeniem.</li> </ul>
<ul style="list-style-type: none"> <li>Squirt SENCO pneumatic oil (5 to 10 drops) into the air inlet twice daily (depending on frequency of tool use).</li> <li>Wenn keine Wartungseinheit vorhanden ist, spritzen Sie SENCO Pneumatic-Öl in die Luftzuführung des Gerätes; bei normaler Beanspruchung genügen zweimal täglich 5 Tropfen.</li> <li>Spuut twee keer per dag 5 à 10 druppels SENCO pneumatische olie in de luchttoevoer (dit hangt af van de frequentie van gebruik).</li> </ul>		<ul style="list-style-type: none"> <li>Avec une burette, placer 5 à 10 gouttes d'huile pneumatique dans l'arrivée d'air deux fois par jour (dépend de l'intensité de l'utilisation de l'appareil).</li> <li>Zwróć uwagę, czy masz do czynienia z narzędziem bezolejowym, lub wymagającym smarowania.</li> </ul>
<ul style="list-style-type: none"> <li>Wipe tool clean daily and inspect for wear. Use non-flammable cleaning solutions only if necessary-DO NOT SOAK. Caution: Such solutions may damage O-rings and other tool parts.</li> <li>Reinigen Sie das Gerät täglich und untersuchen Sie es auf Verschleiß. Keine brennbaren Reinigungsmittel verwenden. Gerät nicht eintauchen. Vorsicht: Lösungsmittel können O-Ringe und andere Teile des Gerätes zerstören.</li> <li>Maak het apparaat schoon en inspecteer op slijtage. Indien nodig, enkel niet brandbare schoonmaakmiddelen gebruiken. Dompel het apparaat nooit onder. Zulke oplosmiddelen kunnen de "O" ringen en andere onderdelen beschadigen.</li> </ul>		<ul style="list-style-type: none"> <li>Nettoyez l'outil chaque jour à l'aide d'un chiffon et inspectez-le pour déceler une éventuelle usure. Utilisez uniquement des solvants non inflammables en cas de nécessité-NE LE FAITES PAS TREMPER! Attention: De tels produits peuvent endommager les joints et autres pièces de l'appareil.</li> <li>Codziennie po pracy zszycawcz należy wyczyścić. Do czyszczenia nie używaj środków łatwopalnych lub rozpuszczalników. To może zniszczyć o-ringi i inne części składowe.</li> </ul>

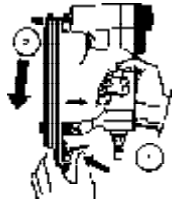

<ul style="list-style-type: none"> <li>• Remove jammed fastener.</li> <li>• Verklemten Befestiger entfernen.</li> <li>• Verwijder de vastgeslagen niet. Sluit de persluchtvoevoer aan. Laad het magazijn op nieuw met nieten en sluit het magazijn.</li> </ul>		<ul style="list-style-type: none"> <li>• Enlevez le projectile coincé.</li> <li>• Usuń zakleszczony łącznik.</li> </ul>
<ul style="list-style-type: none"> <li>• Keep tool pointed away from yourself and others and connect air to tool. Tools shall be operated at lowest pressure needed for the application. This will reduce noise levels, part wear and energy use.</li> <li>• Halten Sie das Gerät so, daß es nicht auf Sie selbst oder andere zeigt und schließen Sie den Druckluftschlauch an. Die Geräte sollten nur mit dem für den jeweiligen Anwendungsfall erforderlichen geringsten Luftdruck betrieben werden. Dadurch werden der lärm, der Verschleiß und der Energieverbrauch gemindert.</li> <li>• Houdt het apparaat afgewend van uzelf en anderen en sluit dan de luchtvoevoer aan. Het apparaat moet gebruikt worden met laagst mogelijke luchtdruk. Dit vermindert geluidshinder, slijtage en energie verbruik.</li> </ul>		<ul style="list-style-type: none"> <li>• Maintenez l'outil pointé à l'écart de vous-même et des autres personnes et raccordez l'outil à l'air comprimé. Les outils doivent être utilisés à la pression la plus faible requise pour le travail à faire. Cela réduira le niveau de bruit, l'usure de l'outil et la demande en énergie.</li> <li>• Trzymaj narzędzie w bezpiecznej odległości od siebie i innych. Narzędzie powinno być używane przy użyciu ciśnienia potrzebnego do aplikacji - to zredukuje hałas, zużycie narzędzia i energii.</li> </ul>

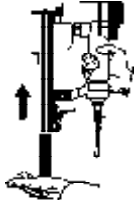
<ul style="list-style-type: none"> <li>• Always place yourself in a firmly balanced position when using or handling the tool.</li> <li>• Bei Benutzung und Handhabung des Gerätes eine standsichere Position einnehmen.</li> <li>• Zorg ervoor dat U stevig staat als het apparaat gebruikt wordt.</li> </ul>		<ul style="list-style-type: none"> <li>• Veiller à toujours être en position stable pour toute utilisation ou intervention sur l'appareil.</li> <li>• Zawsze przyjmij wygodną i bezpieczną pozycję podczas pracy z narzędziem.</li> </ul>
---	---	---

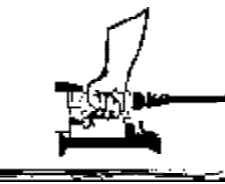
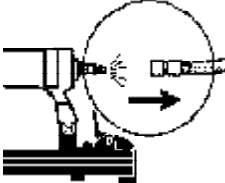
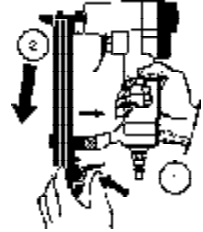
<ul style="list-style-type: none"> <li>• Read section titled "Safety Warnings" before using tool.</li> <li>• Vor dem Einsatz des Gerätes bitte die Sicherheitshinweise lesen.</li> <li>• Lees de veiligheidsvoorschriften voordat U het apparaat gebruikt.</li> </ul>		<ul style="list-style-type: none"> <li>• Avant d'utiliser l'outil, lisez le chapitre intitulé "Consignes de Sécurité".</li> <li>• Przeczytaj zasady bezpieczeństwa przed użyciem narzędzia.</li> </ul>
<ul style="list-style-type: none"> <li>• Keep tool pointed away from yourself and others and connect air to tool. Tools shall be operated at lowest pressure needed for the application. This will reduce noise levels, part wear and energy use.</li> <li>• Halten Sie das Gerät so, daß es nicht auf Sie selbst oder andere zeigt und schließen Sie den Druckluftschlauch an. Die Geräte sollten nur mit dem für den jeweiligen Anwendungsfall erforderlichen geringsten Luftdruck betrieben werden. Dadurch werden der lärm, der Verschleiß und der Energieverbrauch gemindert.</li> <li>• Houdt het apparaat afgewend van uzelf en anderen en sluit dan de luchttoevoer aan. Het apparaat moet gebruikt worden met laagst mogelijke luchtdruk. Dit vermindert geluidshinder, slijtage en energie verbruik.</li> </ul>		<ul style="list-style-type: none"> <li>• Maintenez l'outil pointé à l'écart de vous-même et des autres personnes et raccordez l'outil à l'air comprimé. Les outils doivent être utilisés à la pression la plus faible requise pour le travail à faire. Cela réduira le niveau de bruit, l'usure de l'outil et la demande en énergie.</li> <li>• Trzymaj narzędzie w bezpiecznej odległości od siebie i innych. Narzędzie powinno pracować przy ustawionej najniższej wartości zasilania, przy której następuje prawidłowe wbicie łącznika. To obniży hałas, zużycie narzędzia i energii.</li> </ul>
<ul style="list-style-type: none"> <li>• To Load: Push latch and slide rail open.</li> <li>• Laden des Magazins: Hebel drücken und Schieber aufziehen.</li> <li>• Om te laden: Druk de grendel in en schuif het magazijn naar achteren open.</li> </ul>		<ul style="list-style-type: none"> <li>• Pour charger: Enfoncer le loquet et ouvrir le rail en le glissant.</li> <li>• Aby załadować łączniki odbezpiecz zamknięcie i wysuń prowadnicę.</li> </ul>
<ul style="list-style-type: none"> <li>• Lay strip of fasteners into magazine. Use only genuine SENCO fasteners(see Technical Specifications). Do not load with trigger depressed.</li> <li>• Legen Sie den Klammerstreifen ins Magazin. Benutzen Sie ausschließlich SENCO Befestiger (siehe Technische Daten). Laden Sie das Gerät nicht wenn der Auslöser betätigt ist.</li> <li>• Leg de strook spijkers in het magazijn. Gebruik uitsluitend SENCO spijkers(zie Technische Specificaties). Laadt nooit met de trekker ingedrukt.</li> </ul>		<ul style="list-style-type: none"> <li>• Insérer une bande de projectiles dans le magasin. N'utiliser que de véritables projectiles SENCO(voir les Spécifications Techniques). Ne pas appuyer sur la détente pendant le chargement.</li> <li>• Włóż pasek łączników do prowadnicy. Używaj tylko oryginalnych łączników SENCO. Nie ładuj magazynku z naciśniętym bezpiecznikiem i/lub spustem.</li> </ul>
<ul style="list-style-type: none"> <li>• Push rail forward until it latches.</li> <li>• Schieber vorschieben, bis er einrastet.</li> <li>• Schuif het magazijn naar voren tot deze vastklikt.</li> </ul>		<ul style="list-style-type: none"> <li>• Placez l'outil contre la surface de travail et tirez sur la détente.</li> <li>• Odbezpiecz mechanizm dociskowy magazynku i pchnij go do przodu aż do momentu zamknięcia.</li> </ul>

<ul style="list-style-type: none"> <li>• Never use a tool that leaks air or needs repair.</li> <li>• Kein undichtes oder schadhafes Gerät benutzen.</li> <li>• Gebruik het apparaat nooit wanneer er een lek in de luchttoevoer is of als reparatie noodzakelijk is.</li> </ul>		<ul style="list-style-type: none"> <li>• N'utilisez jamais un outil qui a des fuites d'air ou qui a besoin d'être réparé.</li> <li>• Nigdy nie używaj narzędzia, które jest nieszczelne, lub wymaga naprawy.</li> </ul>
<ul style="list-style-type: none"> <li>• Position tool against work surface and pull the trigger.</li> <li>• Drücken Sie die Mündung auf das Werkstück und betätigen Sie den Auslöser.</li> <li>• Plaats het apparaat tegen het werkstuk en druk de trekker af.</li> </ul>		<ul style="list-style-type: none"> <li>• Positionner l'appareil contre la surface de travail et presser sur la gâchette.</li> <li>• Ustaw narzędzie na powierzchni, którą łączysz i naciśnij na spust.</li> </ul>
<ul style="list-style-type: none"> <li>• Should a staple jam occur, disconnect air supply.</li> <li>• Wenn eine Klammer klemmt, das Gerät von der Druckluftleitung trennen.</li> <li>• Mocht een niet vast komen te zitten, ontkoppel dan eerst de luchttoevoer.</li> </ul>		<ul style="list-style-type: none"> <li>• Si un enrayage se produit, coupez l'arrivée d'air.</li> <li>• W przypadku wystąpienia prostego zacięcia należy odłączyć przewód powietrza.</li> </ul>
<ul style="list-style-type: none"> <li>• Push latch and slide rail open.</li> <li>• Hebel drücken und Magazin öffnen.</li> <li>• Druk op de grendel en schuif het magazijn naar achteren open.</li> </ul>		<ul style="list-style-type: none"> <li>• Tirer le loquet et ouvrir le rail en le glissant.</li> <li>• Odbezpiecz zamknięcie magazynku.</li> </ul>
<ul style="list-style-type: none"> <li>• Remove staples.</li> <li>• Klammern entfernen.</li> <li>• Verwijder de nieten.</li> </ul>		<ul style="list-style-type: none"> <li>• Enlever les agrafes.</li> <li>• Usuń wszystkie łączniki z magazynku.</li> </ul>

